

**WYPEŁNIA ZDAJĄCY**

KOD

--	--	--	--

PESEL

--	--	--	--	--	--	--	--	--	--	--	--	--	--	--

**Miejsce na naklejkę.**

 Sprawdź, czy kod na naklejce to  
**M-100.**

 Jeżeli tak – przyklej naklejkę.  
 Jeżeli nie – zgłoś to nauczycielowi.

**Egzamin maturalny**
**Formuła 2023**

# MATEMATYKA

## Poziom podstawowy

*Symbol arkusza*
**M**MAP-P0-**100**-2505

 DATA: **6 maja 2025 r.**

 GODZINA ROZPOCZĘCIA: **9:00**

 CZAS TRWANIA: **180 minut**

 LICZBA PUNKTÓW DO UZYSKANIA: **50**
**WYPEŁNIA ZESPÓŁ NADZORUJĄCY**
 Uprawnienie zdającego do  
dostosowania w związku z dyskalkulią.



**Przed rozpoczęciem pracy z arkuszem egzaminacyjnym**

1. Sprawdź, czy nauczyciel przekazał Ci **właściwy arkusz egzaminacyjny**, tj. arkusz we **właściwej formule**, z **właściwego przedmiotu** na **właściwym poziomie**.
2. Jeżeli przekazano Ci **niewłaściwy** arkusz – natychmiast zgłoś to nauczycielowi. Nie rozrywaj banderol.
3. Jeżeli przekazano Ci **właściwy** arkusz – rozerwij banderole po otrzymaniu takiego polecenia od nauczyciela. Zapoznaj się z instrukcją na stronie 2.





## Instrukcja dla zdającego

1. Sprawdź, czy arkusz egzaminacyjny zawiera 31 stron (zadania 1–31).  
Ewentualny brak zgłoś przewodniczącemu zespołu nadzorującego egzamin.
2. Na pierwszej stronie arkusza oraz na karcie odpowiedzi wpisz swój numer PESEL i przyklej naklejkę z kodem.
3. Symbol  zamieszczony w nagłówku zadania oznacza, że rozwiązanie zadania zamkniętego musisz przenieść na kartę odpowiedzi. Ocenie podlegają wyłącznie odpowiedzi zaznaczone na karcie odpowiedzi.
4. Odpowiedzi do zadań zamkniętych zaznacz na karcie odpowiedzi w części przeznaczony dla zdającego. Zamaluj  pola do tego przeznaczone. Błędne zaznaczenie otocz kółkiem  i zaznacz właściwe.
5. Pamiętaj, że pominięcie argumentacji lub istotnych obliczeń w rozwiązaniu zadania otwartego może spowodować, że za to rozwiązanie nie otrzymasz pełnej liczby punktów.
6. Rozwiązania zadań i odpowiedzi wpisuj w miejscu na to przeznaczonym.
7. Pisz czytelnie i używaj tylko długopisu lub pióra z czarnym tuszem lub atramentem.
8. Nie używaj korektora, a błędne zapisy wyraźnie przekreśl.
9. Nie wpisuj żadnych znaków w tabelkach przeznaczonych dla egzaminatora.  
Tabelki umieszczone są na marginesie przy odpowiednich zadaniach.
10. Pamiętaj, że zapisy w brudnopisie nie będą oceniane.
11. Możesz korzystać z *Wybranych wzorów matematycznych*, cyrkla i linijki oraz z kalkulatora prostego. Upewnij się, czy przekazano Ci broszurę z okładką taką jak widoczna poniżej.

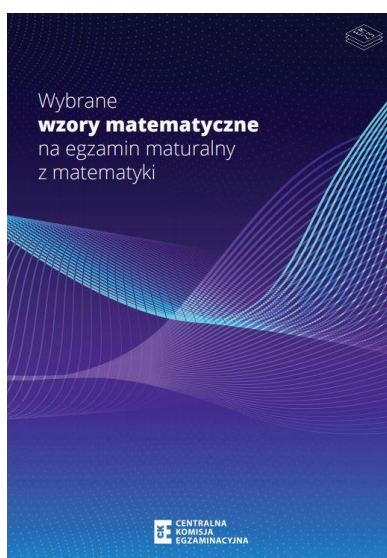

**Zadania egzaminacyjne są wydrukowane  
na następnych stronach.**





5.

0-1-2

**Zadanie 5. (0-2)**

**Wykaż, że dla każdej nieparzystej liczby naturalnej  $n$  liczba  $3n^2 + 2n + 7$  jest podzielna przez 4.**

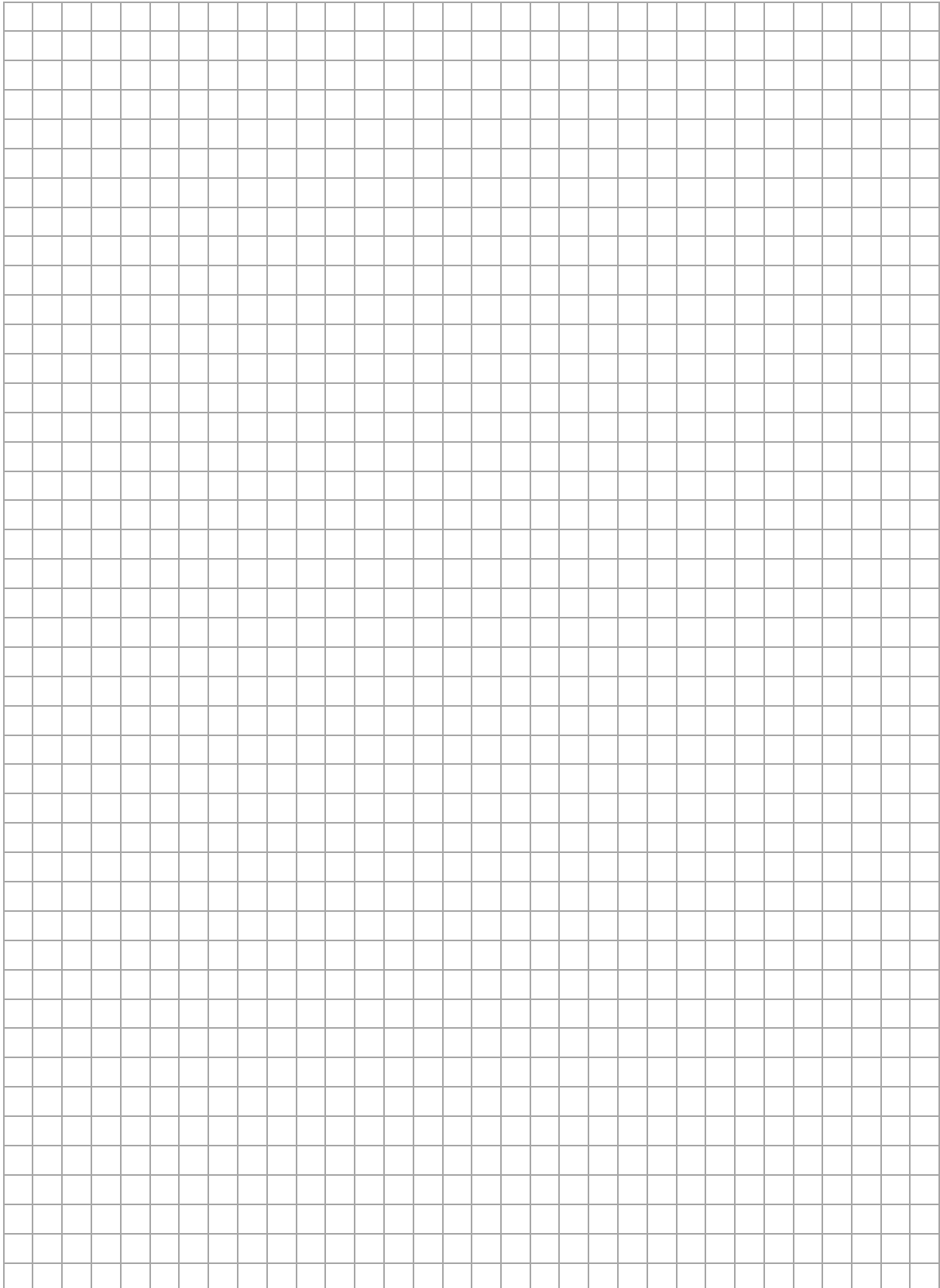

**Zadanie 6. (0–1)**

Dana jest nierówność

$$3 - 2(1 - 2x) \geq 2x - 17$$

Na którym rysunku poprawnie zaznaczono na osi liczbowej zbiór wszystkich liczb rzeczywistych spełniających powyższą nierówność? Wybierz właściwą odpowiedź spośród podanych.

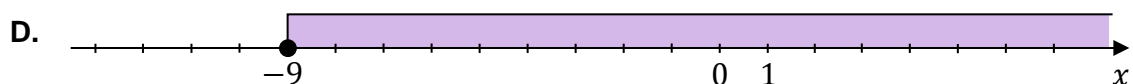
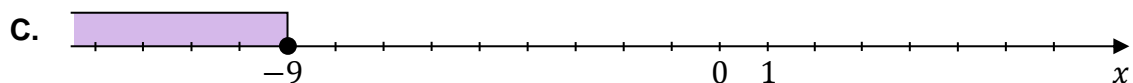
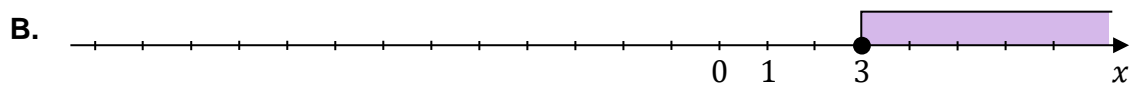
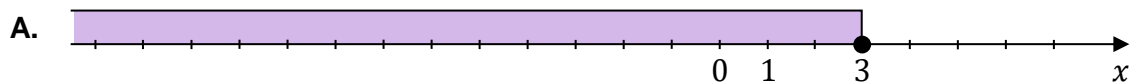
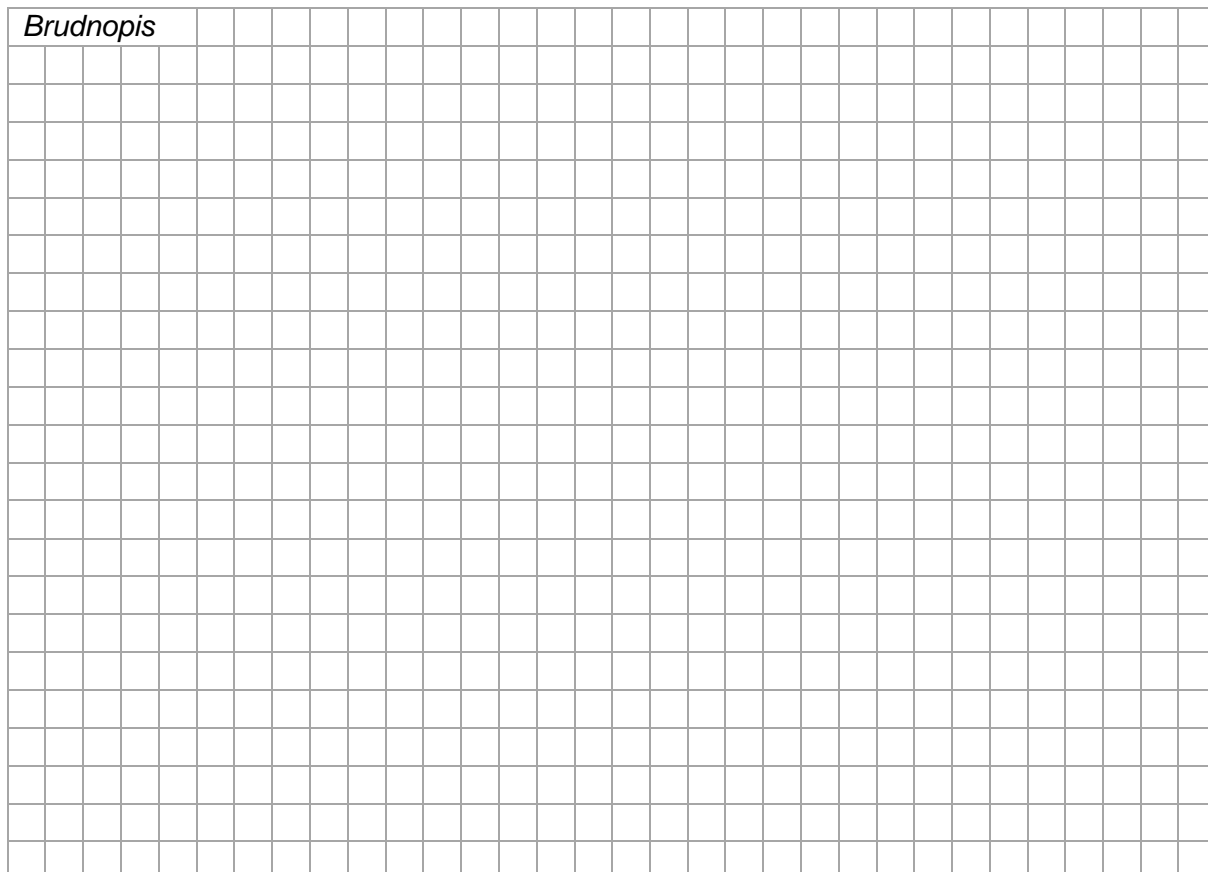
*Brudnopis*





10.

0-1-2

**Zadanie 10. (0-2)**

**Rozwiąż nierówność**

$$3(2x^2 + 1) < 11x$$

**Zapisz obliczenia.**

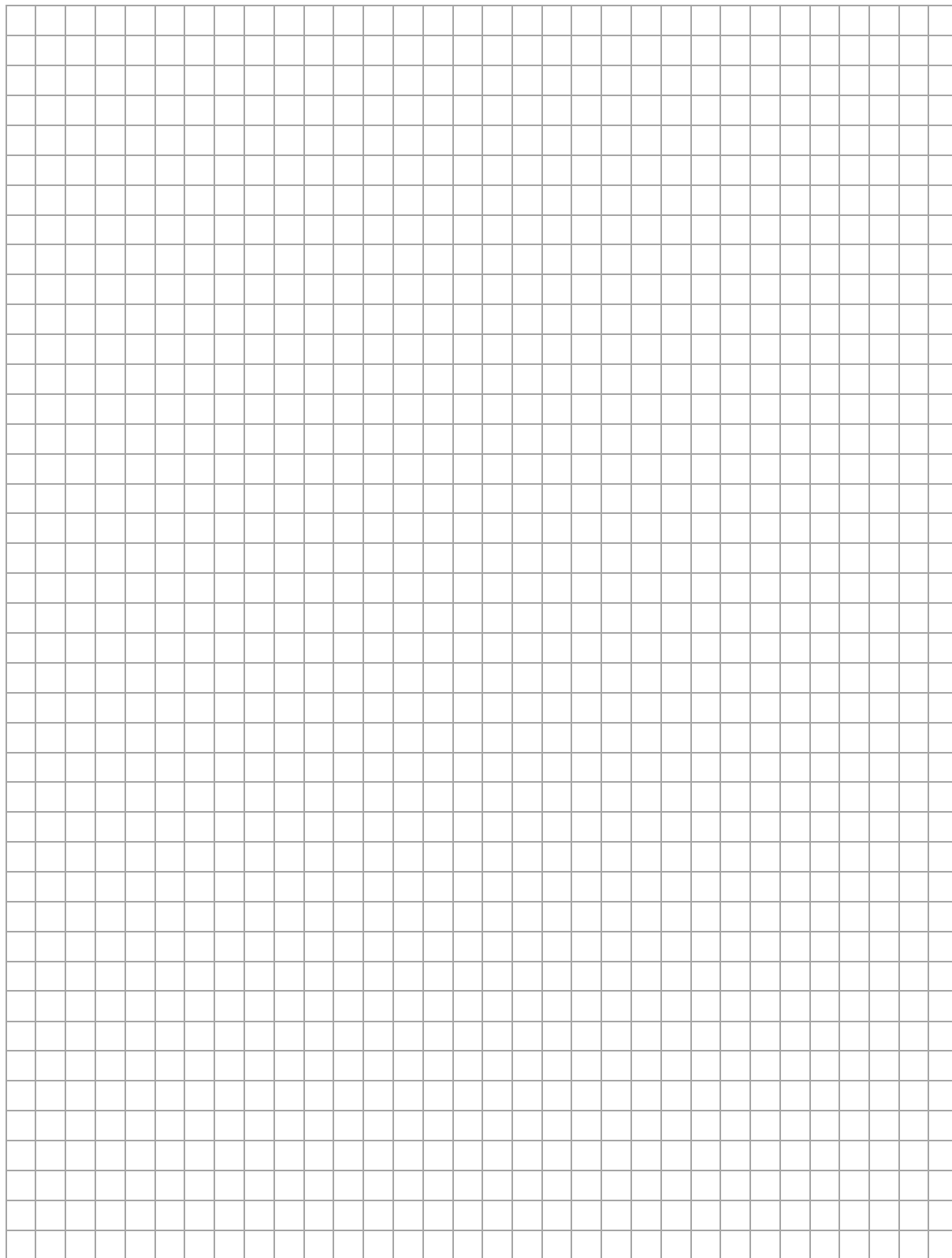

**Zadanie 11. (0–4)**

Funkcja  $f$  jest określona następująco:

$$f(x) = \begin{cases} x + 5 & \text{dla } x \in [-4, -2] \\ 3 & \text{dla } x \in (-2, 2] \\ -3x + 9 & \text{dla } x \in (2, 4) \end{cases}$$

Wykres funkcji  $y = f(x)$  przedstawiono w kartezjańskim układzie współrzędnych  $(x, y)$  na rysunku poniżej.

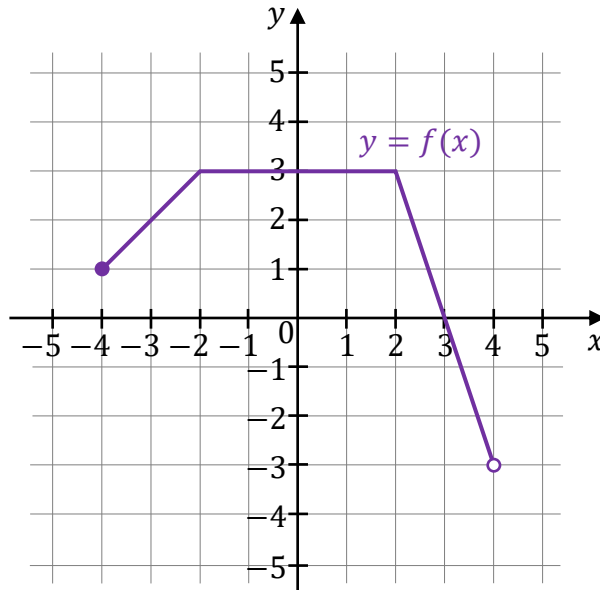

Uzupełnij zdania. Wpisz odpowiednie przedziały w wy kropkowanych miejscach, aby zdania były prawdziwe.

1. Dziedziną funkcji  $f$  jest przedział .....
2. Zbiorem wartości funkcji  $f$  jest przedział .....
3. Zbiorem wszystkich argumentów, dla których funkcja  $f$  przyjmuje wartości dodatnie, jest przedział .....
4. Zbiorem wszystkich rozwiązań równania  $f(x) = 3$  jest przedział .....

11.
0-1-
2-3-4

<i>Brudnopis</i>																				











15.

0-1-  
2-3**Zadanie 15. (0-3)**Wyznacz wartość  $m$ , dla której trzywyrazowy ciąg

$$(2m + 11, m^2 + 3, 5 - m)$$

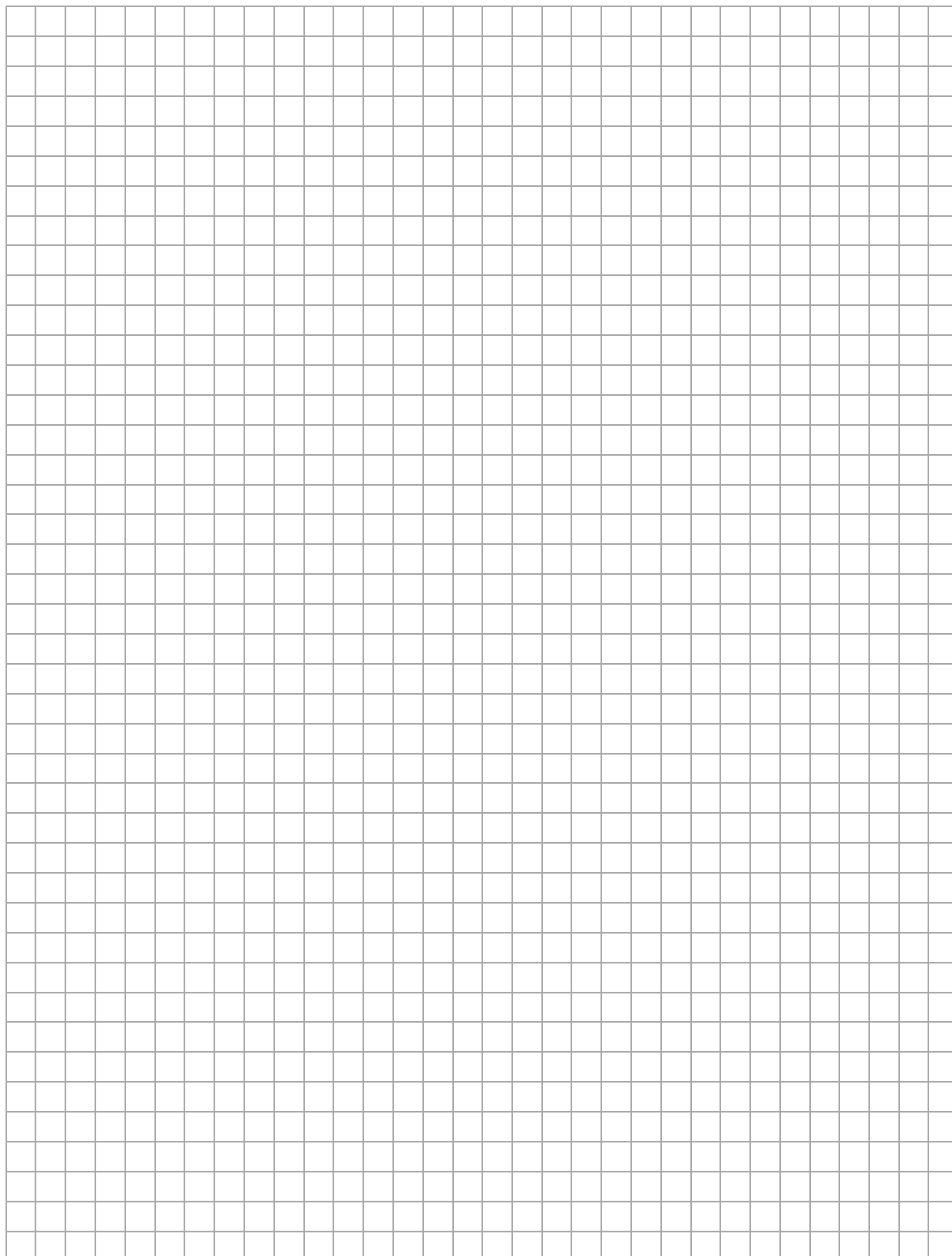
jest arytmetyczny i malejący. Zapisz obliczenia.



**Zadanie 16. (0–1)** 

Dany jest ciąg geometryczny  $(a_n)$  określony dla każdej liczby naturalnej  $n \geq 1$ , w którym  $a_1 = 27$  oraz  $a_2 = 9$ .

**Dokończ zdanie. Wybierz właściwą odpowiedź spośród podanych.**

Czwarty wyraz ciągu  $(a_n)$  jest równy

A.  $\frac{1}{3}$

B. 1

C. 3

D. 729

Brudnopis																			

**Zadanie 17. (0–1)** 

Kąt  $\alpha$  jest ostry i spełnia warunek  $\sqrt{3} \operatorname{tg} \alpha = 2 \sin \alpha$ .

**Dokończ zdanie. Wybierz właściwą odpowiedź spośród podanych.**

Cosinus kąta  $\alpha$  jest równy

A.  $\frac{1}{2}$

B.  $\frac{\sqrt{2}}{2}$

C.  $\frac{\sqrt{3}}{2}$

D.  $\frac{\sqrt{3}}{3}$

Brudnopis																			













**Zadanie 25. (0–3)**

Tworząca stożka ma długość 8. Kąt rozwarcia tego stożka ma miarę  $120^\circ$ .

25.

0–1–  
2–3

**Oblicz objętość tego stożka. Zapisz obliczenia.**

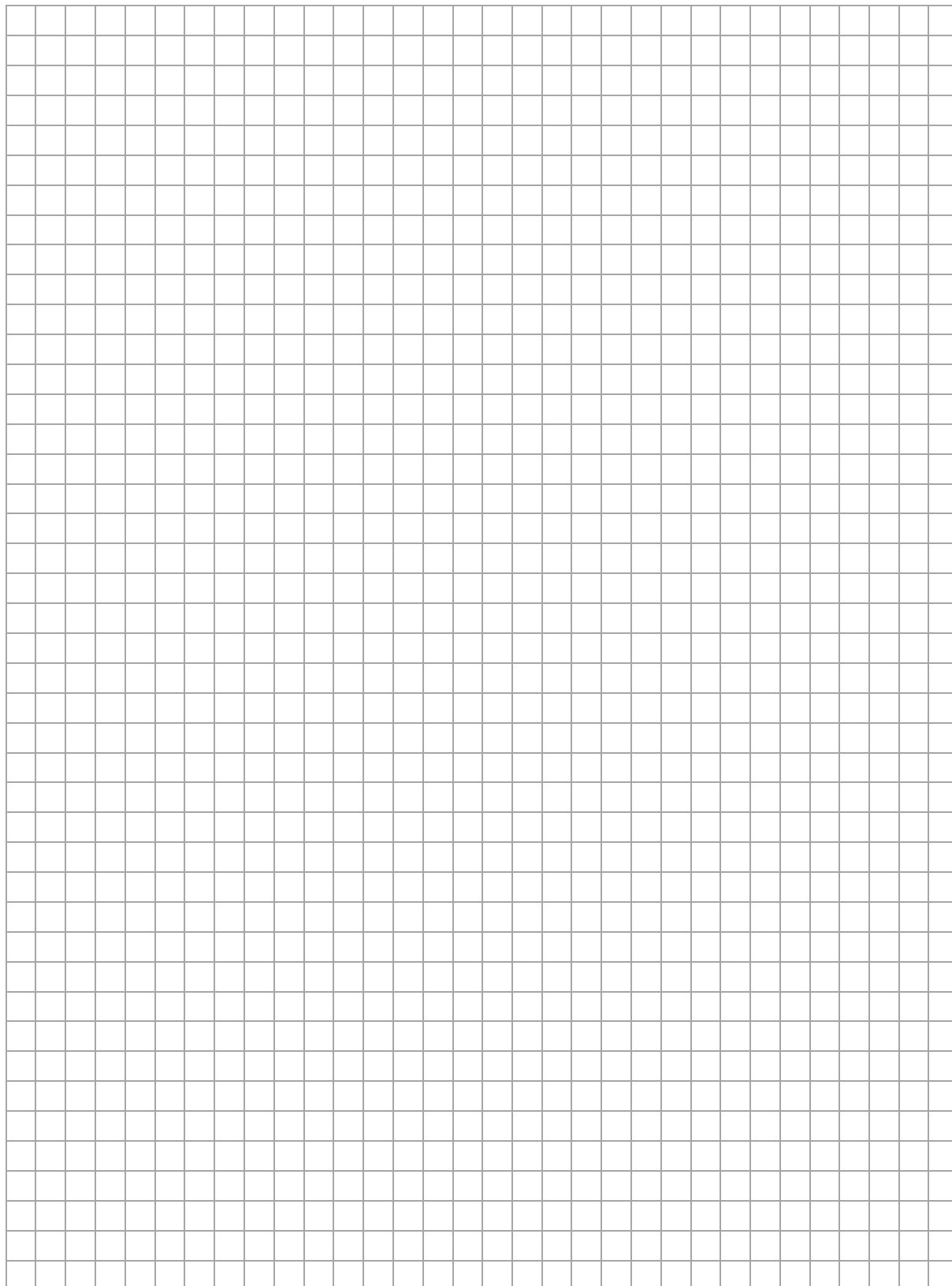







**Zadanie 31. (0–4)**

Rozważamy wszystkie prostopadłościany  $ABCDEFGH$ , w których krawędź  $BC$  ma długość 4 oraz suma długości wszystkich krawędzi wychodzących z wierzchołka  $B$  jest równa 15 (zobacz rysunek).

Niech  $P(x)$  oznacza funkcję pola powierzchni całkowitej takiego prostopadłościanu w zależności od długości  $x$  krawędzi  $AB$ .

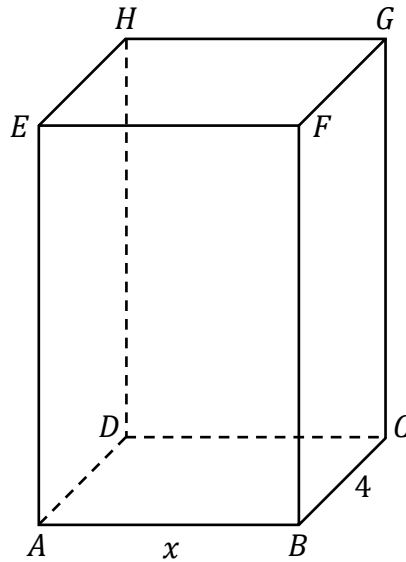

31.

0–1–  
2–3–4

Wyznacz wzór i dziedzinę funkcji  $P$ . Oblicz długość  $x$  krawędzi  $AB$  tego z rozważanych prostopadłościanów, którego pole powierzchni całkowitej jest największe. Zapisz obliczenia.

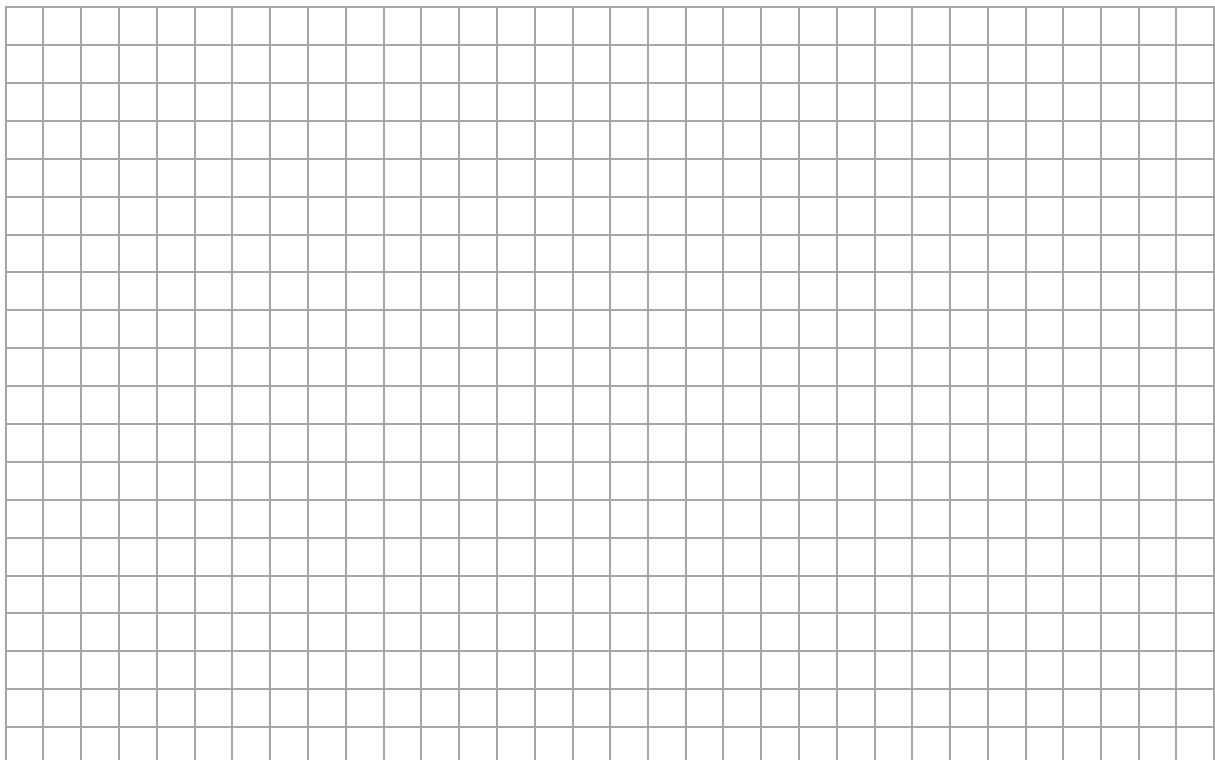

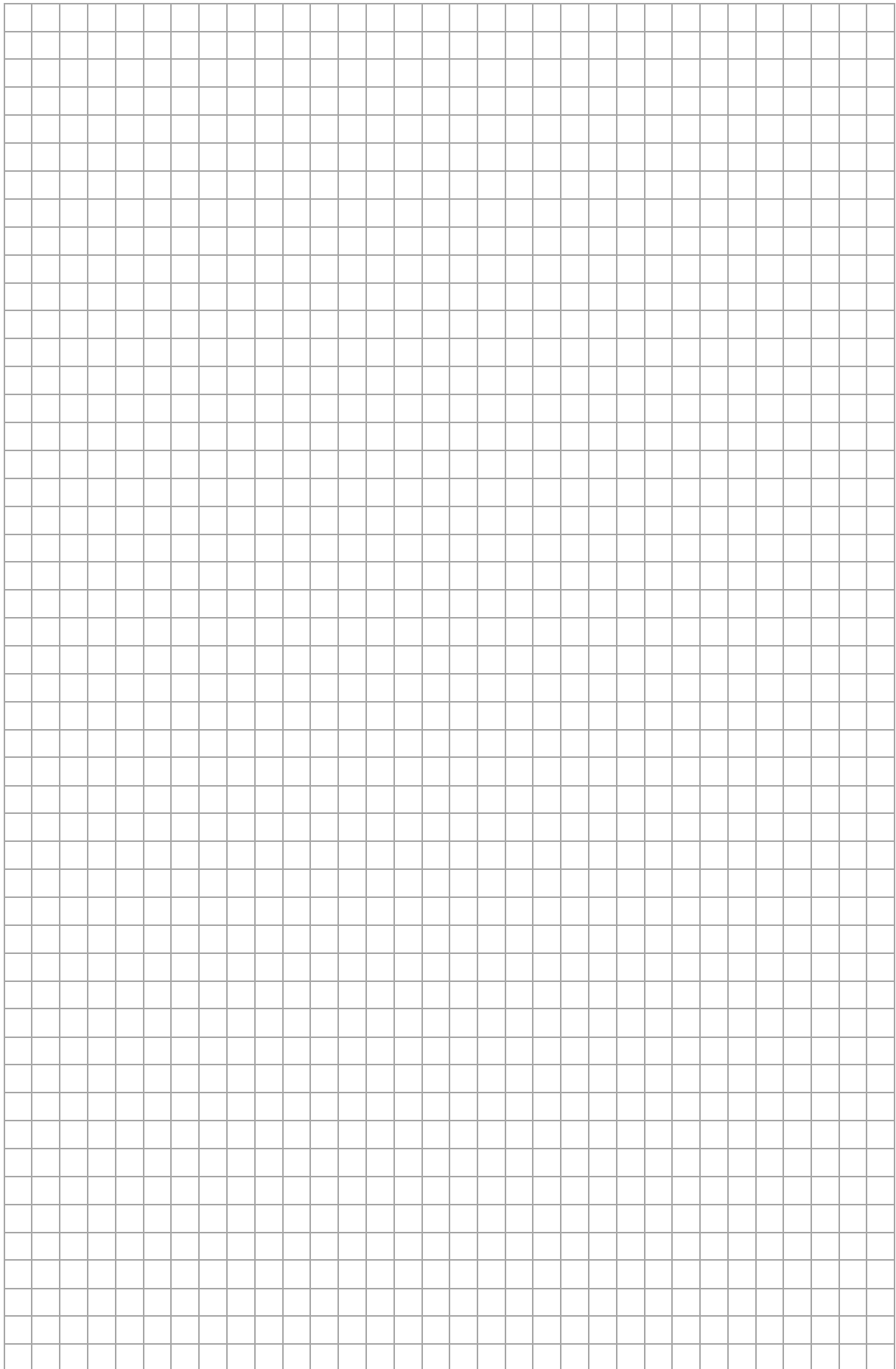



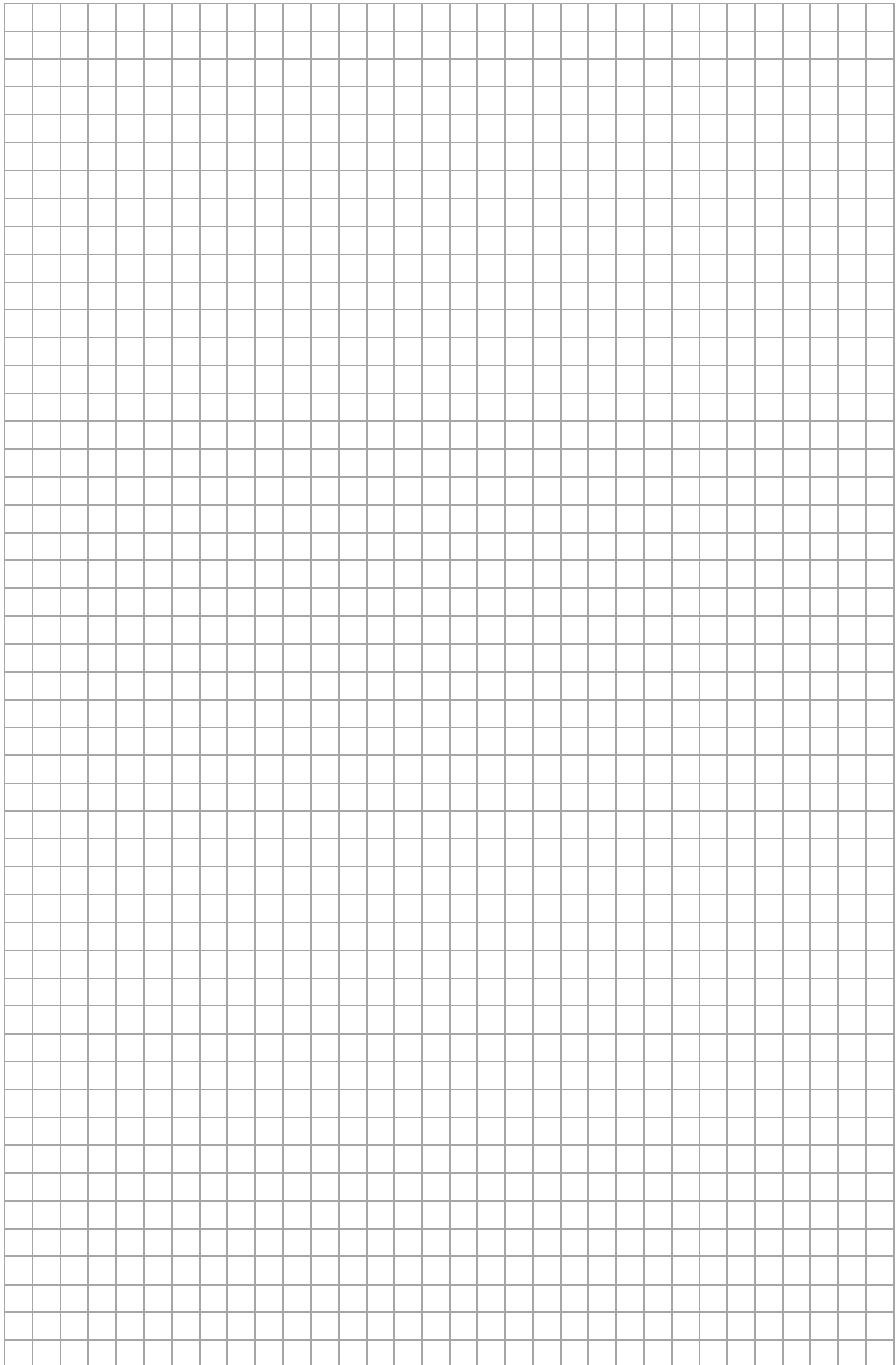

# MATEMATYKA

Poziom podstawowy

*Formuła 2023*



# MATEMATYKA

Poziom podstawowy

*Formuła 2023*



# MATEMATYKA

Poziom podstawowy

*Formuła 2023*

